

Przekrój poprzeczny nr 31  
km 1+484,50

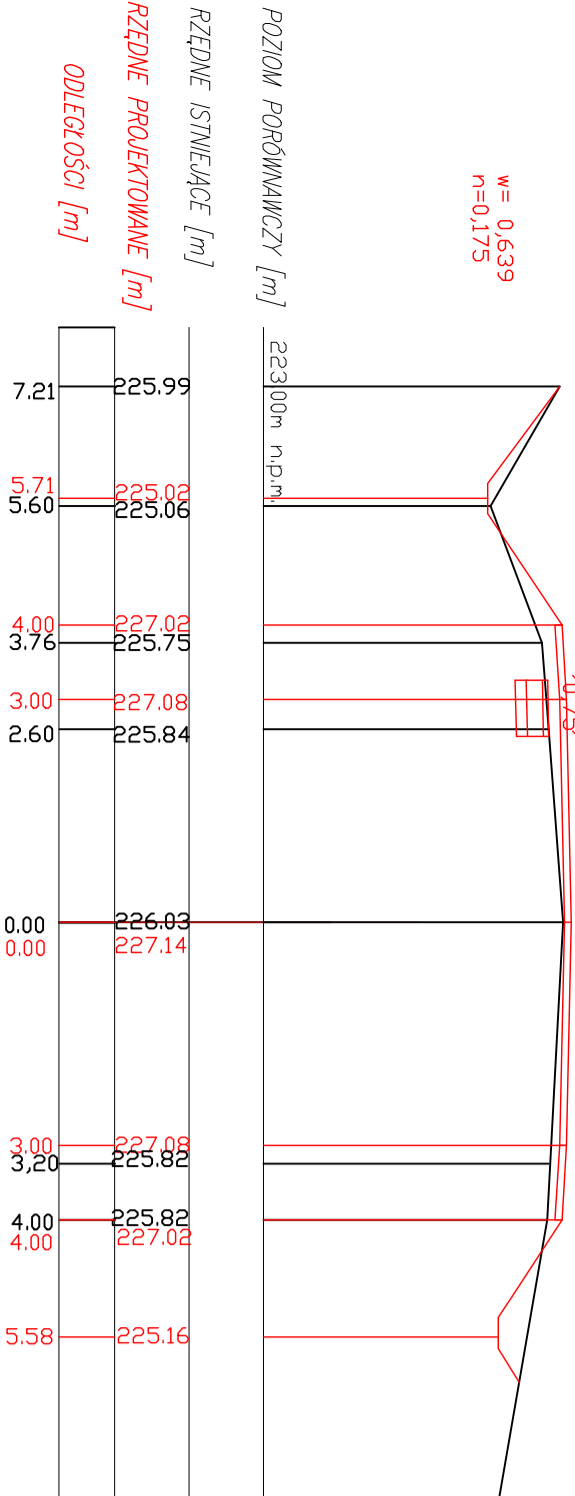

Przekrój poprzeczny nr 32  
km 1+527,88

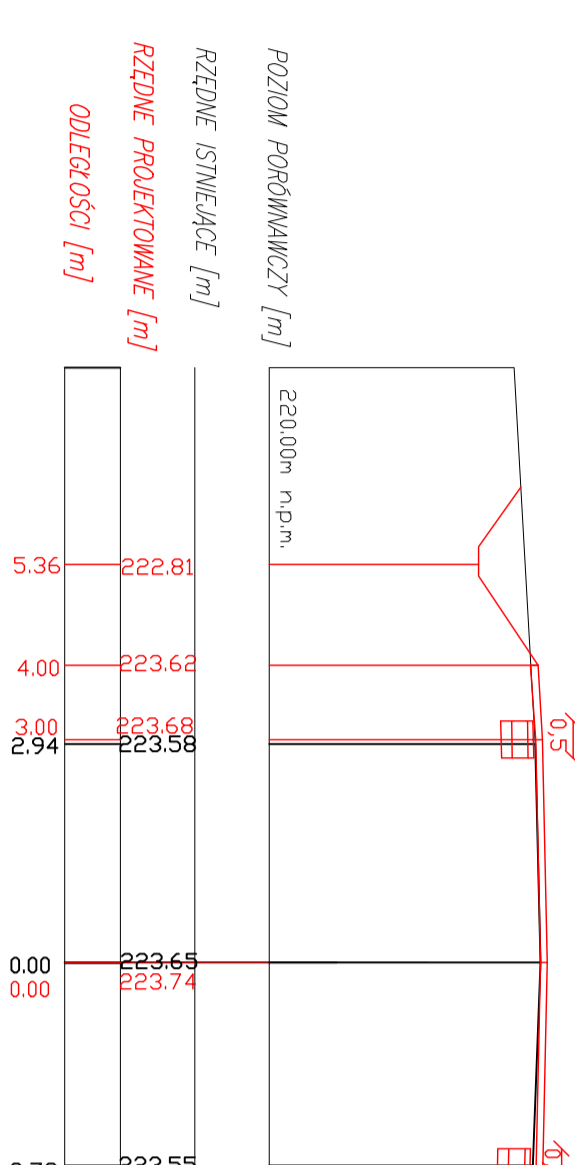

Przekrój poprzeczny nr 33  
km 1+572,45

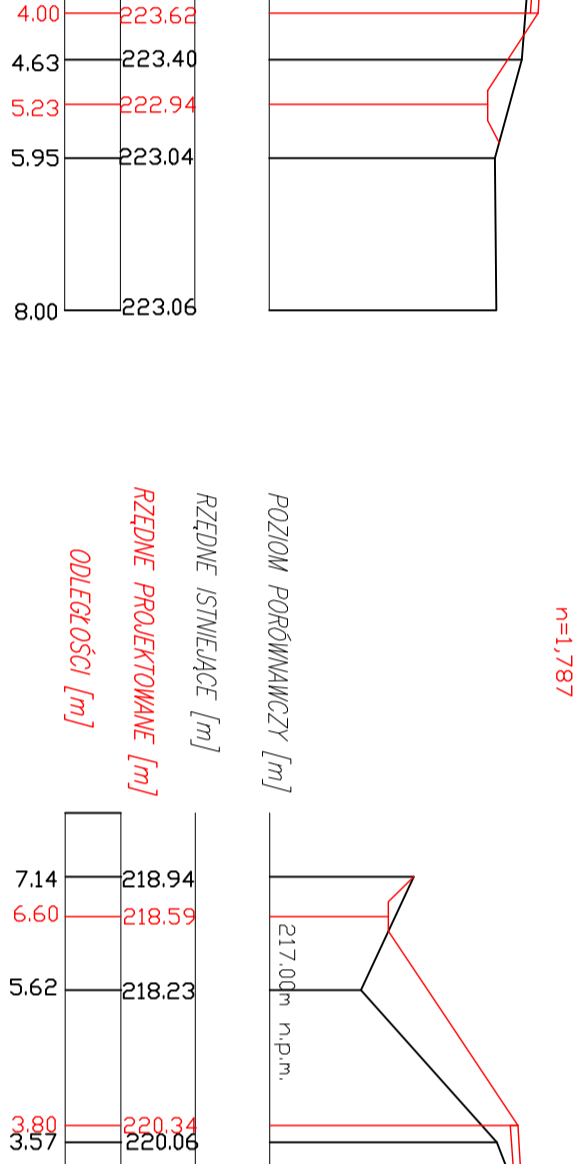

Przekrój poprzeczny nr 34  
km 1+621,21

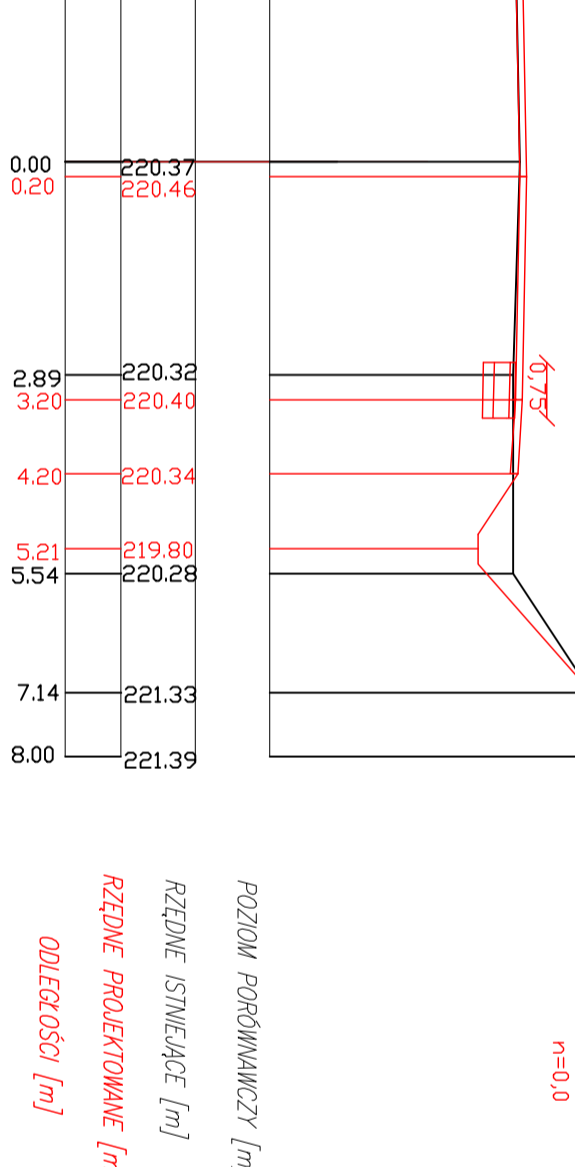

Przekrój poprzeczny nr 35  
km 1+665,86

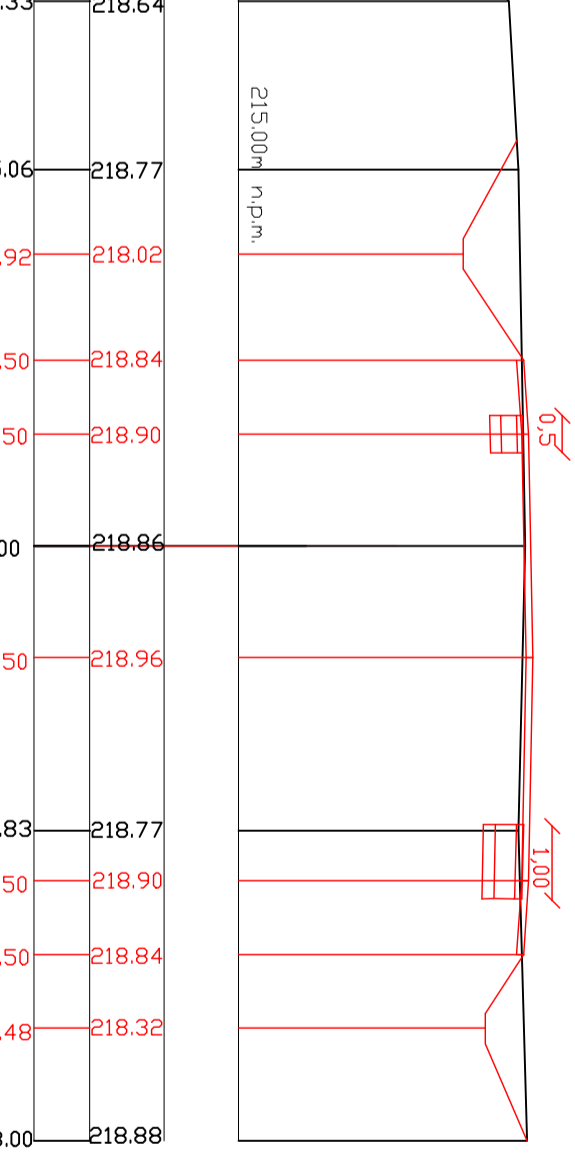

Przekrój poprzeczny nr 36  
km 1+711,15

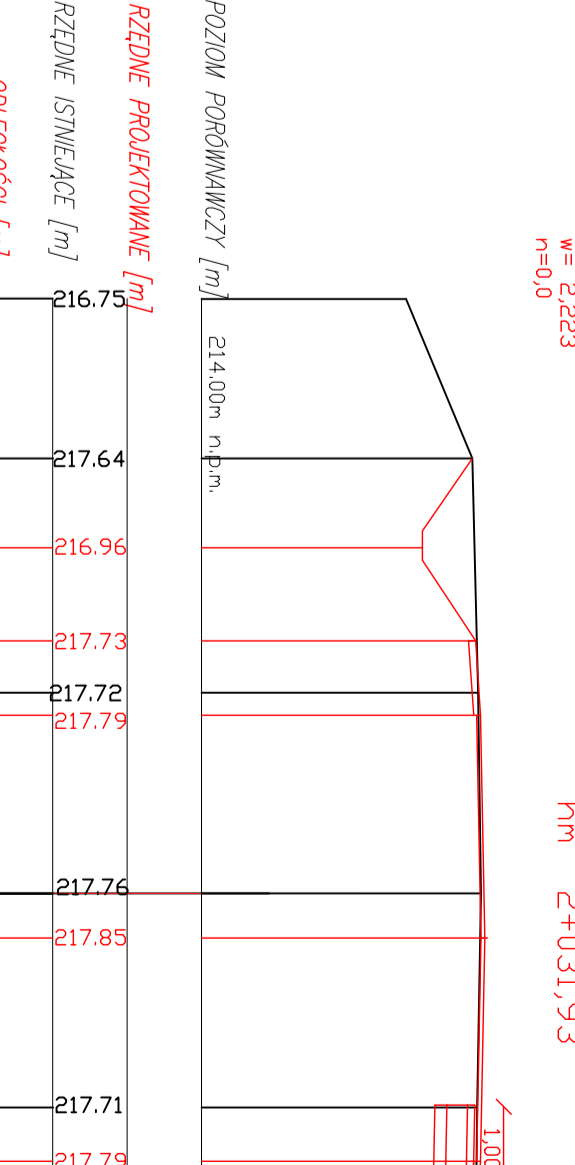

Przekrój poprzeczny nr 37  
km 1+757,54

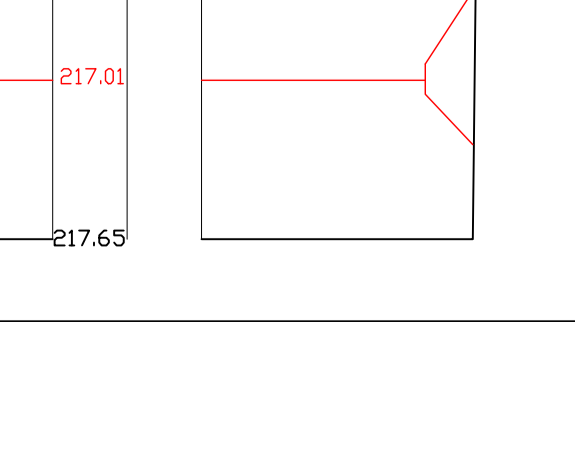

Przekrój poprzeczny nr 38  
km 1+804,10



Przekrój poprzeczny nr 39  
km 1+850,29



Przekrój poprzeczny nr 40  
km 1+895,69



Przekrój poprzeczny nr 41  
km 1+941,67



Przekrój poprzeczny nr 42  
km 1+976,70



Przekrój poprzeczny nr 43  
km 2+031,93

